



Centrale rekuperacyjne z wymiennikiem obrotowym SALDA RIRS

RIRS 1900 EKO

WERSJA POZIOMA (H)

Opis

Centrale wentylacyjne RIRS EKO wyposażone są w wydajny obrotowy wymiennik ciepła. Jednostki służą do wentylacji domów oraz innych ogrzewanych pomieszczeń. Ten model produktu może być sterowany za pomocą sterowników Stouch i Flex.

- Ciche i wydajne wentylatory EC.
- Sprawność wymiennika ciepła: do 74%.
- Zintegrowana nagrzewnica elektryczna lub opcjonalnie wodna.
- Sterowanie nagrzewnicą elektryczną: 0-10V.
- Sterowanie przepływem powietrza.
- Zmienne strony obsługi.
- Niski poziom hałasu.
- Izolacja akustyczna ścian: 50 mm.
- Szybki i łatwy montaż.
- Całkowicie zintegrowany system sterowania typu plug&play.
- Zintegrowany presostat mierzący poziom zanieczyszczenia filtra.
- Opcjonalny przetwornik CO₂, ciśnienia lub przepływu powietrza.
- Krociec i okap (zamawiany oddzielnie).

SALDA

Dane techniczne

Wersja z nagrzewnicą elektryczną

Powietrze nawiewane

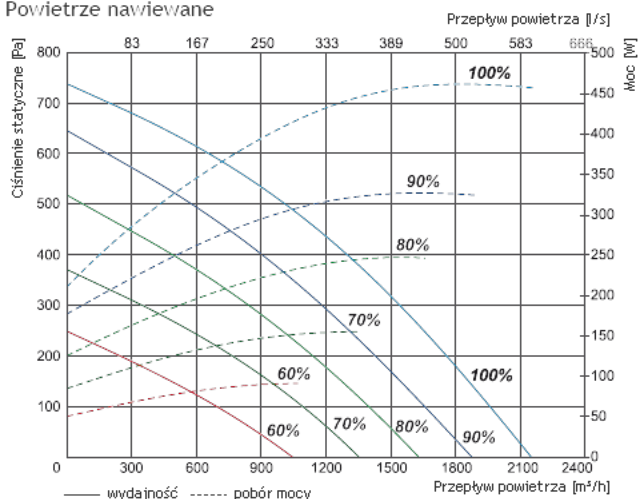

Powietrze wywiewane

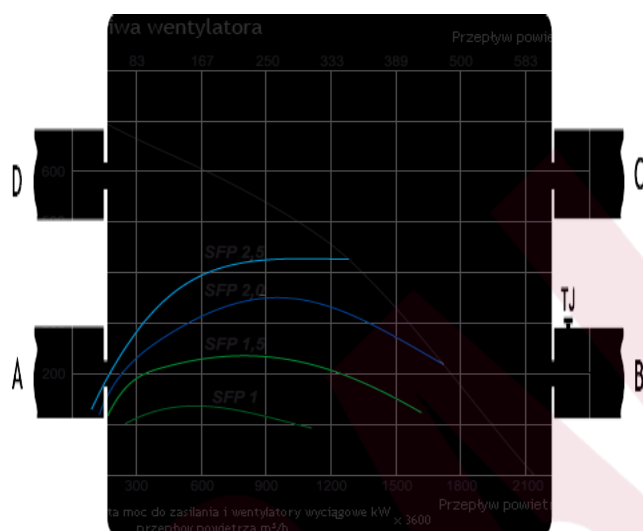
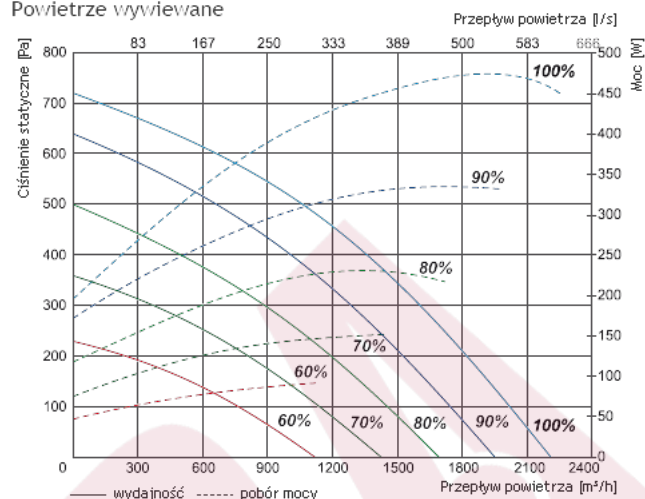

Sprawność temperaturowa

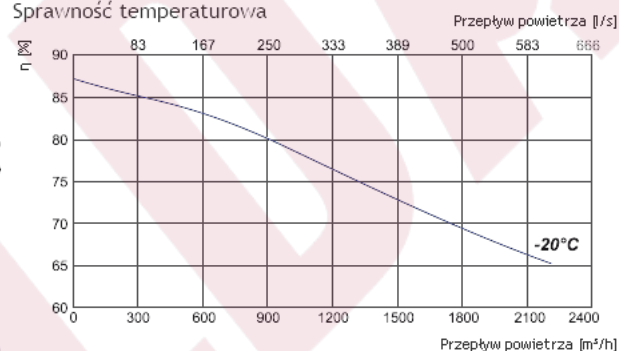

Powietrze wylotowe = 20°C/60% RH - Powietrze zewnętrzne = -20°C/90% RH
Równowaga pomiędzy powietrzem dolotowym / powietrzem wylotowym = 1,0

		RIRS 1900 HE EKO 3.0		
Wydajność/spręż		[m³/h]/[Pa]	1800/180	
Nagrzewnica	- faza, napięcie	[50Hz/V]	~3, 400	
	- moc	[kW]	9,0	
Wentylatory EC	- faza, napięcie	[50Hz/V]	~1, 230	
	- wywiew	- moc/prąd	[kW/A]	0,500/3,25
	- nawiew	- moc/prąd	[kW/A]	0,490/3,20
	- prędkość wentylatora	[min⁻¹]	2600	
	- prędkość wentylatora	[min⁻¹]	2600	
Sprawność cieplna			74%	
Maks. zużycie energii		[kW/A]	10,00/19,62	
Płyta sterująca			PRV V2.2	
Klasa filtra wywiewnego			M5	
Klasa filtra nawiewnego			F7	
Izolacja cieplna		[mm]	50	
Kolor (RAL)			7040	
Waga netto		[kg]	162,0	
Zgodność z ERP			2013; 2015	
Eksplatacja			w pomieszczeniu	
Stopień ochrony obudowy			IP-34	

Wersja z nagrzewnicą wodną

Powietrze nawiewane

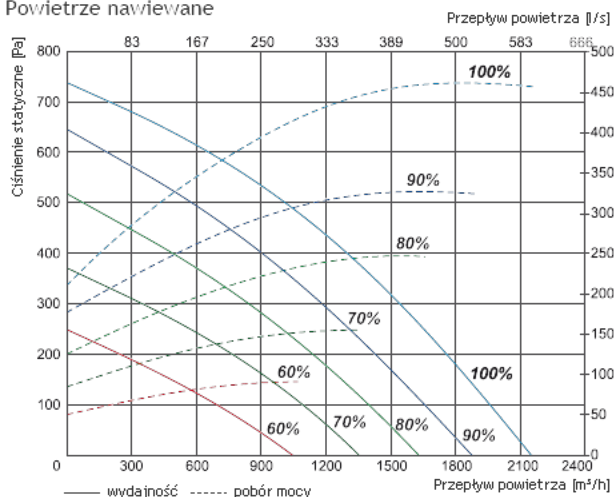

Powietrze wywiewane

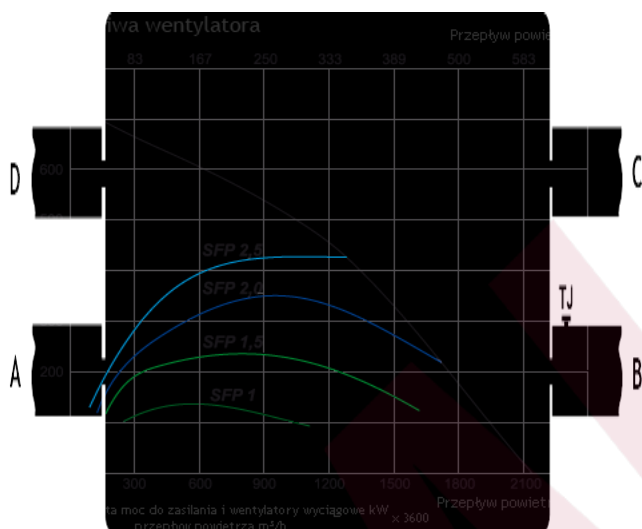
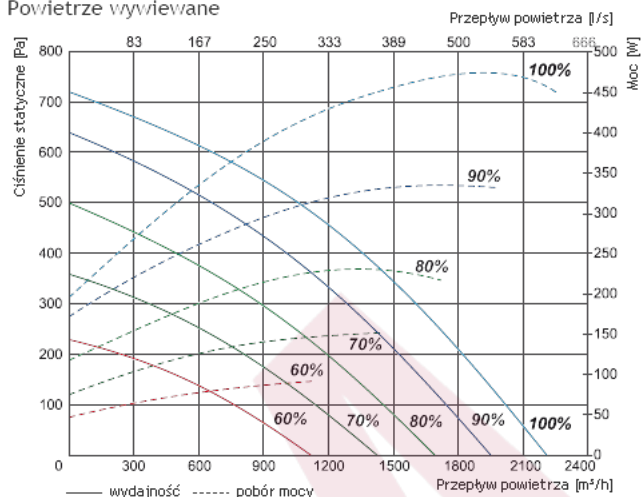

Sprawność temperaturowa

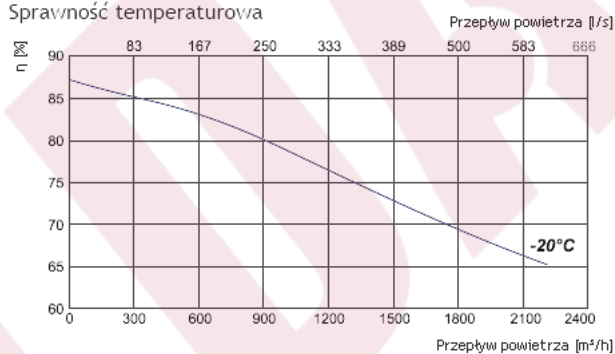

Powietrze wylotowe = 20°C/60% RH - Powietrze zewnętrzne = -20°C/90% RH
Równowaga pomiędzy powietrzem dolotowym / powietrzem wylotowym = 1,0

		RIS 1900 HW EKO 3.0
Wydajność/spręż		[m³/h]/[Pa] 1800/180
Nagrzewnica wodna (opcja)		AVS 315
Wentylatory EC	- faza, napięcie	[50Hz/V] ~1, 230
- wywiew	- moc/prąd	[kW/A] 0,500/3,25
	- prędkość wentylatora	[min ⁻¹] 2600
- nawiew	- moc/prąd	[kW/A] 0,490/3,20
	- prędkość wentylatora	[min ⁻¹] 2600
Sprawność cieplna*		74%
Maks. zużycie energii		[kW/A] 1,00/6,62
Płyta sterująca		PRV V2.2
Klasa filtra wywiewnego		M5
Klasa filtra nawiewnego		F7
Izolacja cieplna		[mm] 50
Kolor (RAL)		7040
Waga netto		[kg] 160,0
Zgodność z ERP		2013; 2015
Eksploatacja		w pomieszczeniu
Stopień ochrony obudowy**		IP-34

Charakterystyka akustyczna

	Całkowite Lwa dB(A)	Lwa, dB(A)						
		125 Hz	250 Hz	500 Hz	1 kHz	2 kHz	4 kHz	8 kHz
Wlot	79	55	70	70	71	75	72	63
Wylot	67	53	65	60	53	54	50	36
Do otoczenia	61	44	58	53	51	53	50	48

Pomiar przy 1906 m³/h, 100 Pa

Wydajność/spręż - wartości mierzone w punkcie pracy.

Sprawność cieplna obliczana zgodnie z normą EN 13141-7.

Dla temperatur niższych niż zalecane należy użyć nagrzewnicy wstępnej, by zapewnić zrównoważoną eksploatację.

Poziomy mocy akustycznej zostały ustalone zgodnie z normą DIN 45635 i/lub ISO 3744.

Wymiary

L	W	H	Ø D	F	H1
1350 mm	853 mm	900 mm	315 mm	40 mm	70 mm

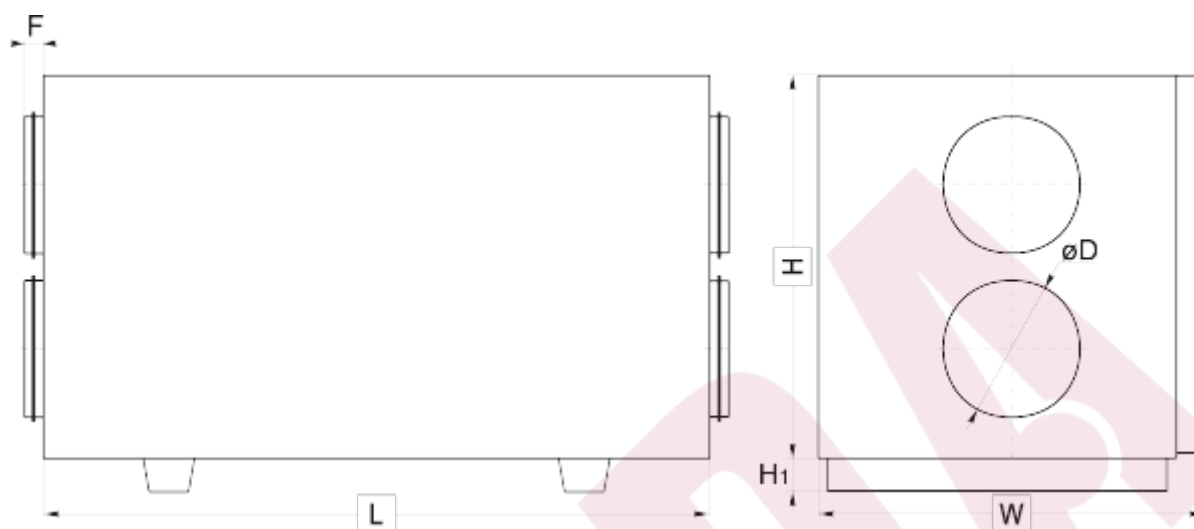

Schematy funkcyjne

Wersja z nagrzewnicą elektryczną - widok od strony klapy serwisowej



A - powietrze zewnętrzne
B - powietrze nawiewane
C - powietrze wywiewane
D - powietrze odprowadzane na zewnątrz

IV - wentylator wywiewny
PV - wentylator nawiewny
RR - obrotowy wymiennik ciepła
R - silnik obrotowego wymiennika ciepła
KE - nagrzewnica elektryczna
PF - filtr nawiewny
IF - filtr wyciągowy
TJ - czujnik temperatury powietrza nawiewanego
TL - czujnik temperatury powietrza zewnętrznego
TE - czujnik temperatury powietrza wywiewanego
PS1 - przełącznik różnicowo-ciśnieniowy powietrza wywiewanego
PS2 - przełącznik różnicowo-ciśnieniowy powietrza zewnętrznego
DTJ - czujnik wilgotności i temperatury

Wersja pozioma z nagrzewnicą wodną - widok od strony klapy serwisowej

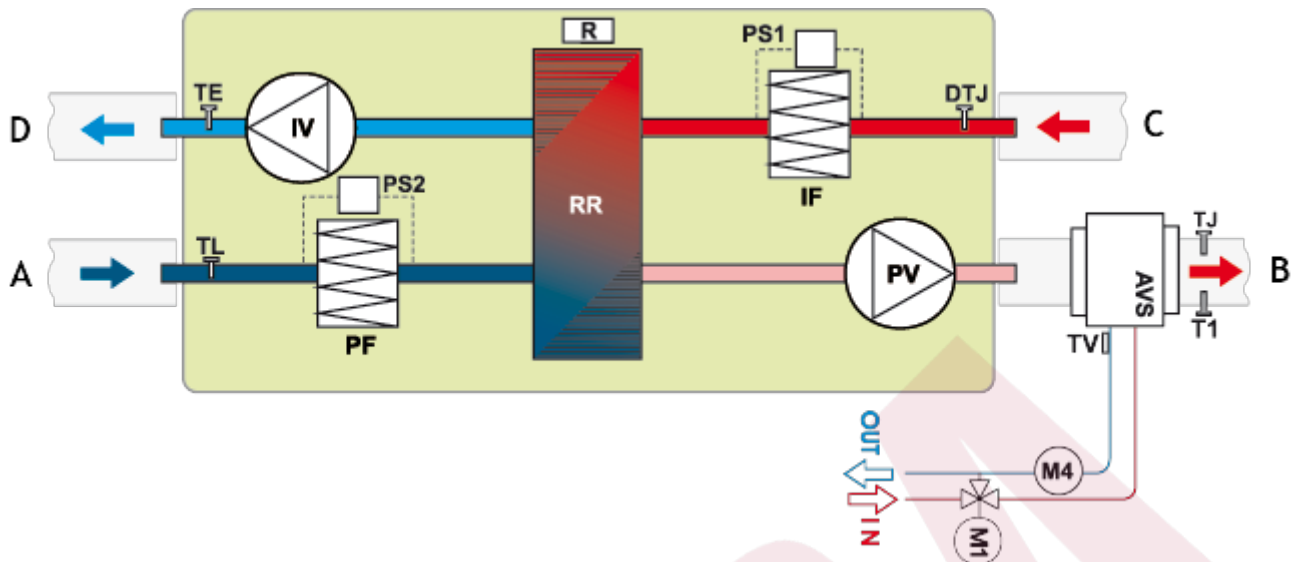

A - powietrze zewnętrzne
B - powietrze nawiewane
C - powietrze wywiewane
D - powietrze odprowadzane na zewnątrz

AVS - nagrzewnica montowana na kanale (opcja)
IV - wentylator wywiewny
PV - wentylator nawiewny
RR - obrotowy wymiennik ciepła
R - silnik obrotowego wymiennika ciepła
PF - filtr nawiewny
IF - filtr wyciągowy
TJ - czujnik temperatury powietrza nawiewanego
TL - czujnik temperatury powietrza zewnętrznego
TE - czujnik temperatury powietrza wywiewanego
PS1 - przełącznik różnicowo-ciśnieniowy powietrza wywiewanego
PS2 - przełącznik różnicowo-ciśnieniowy powietrza zewnętrznego
M1 - dodatkowy zawór mieszający i siłownik (opcja)
M4 - pompa obiegowa (opcja)
T1 - termostat przeciwzamrożeniowy
TV - czujnik przeciwzamrożeniowy
DTJ - czujnik wilgotności i temperatury